

AKUSTIK SUPER T60 NONIUS + SYLOMER



Ces suspentes antivibratiles ont été conçues pour la suspension de faux-plafonds acoustiques, de tuyauteries vibrantes et de machines devant être suspendues. Les propriétés extraordinaires du polyuréthane micro-cellulaire Sylomer® obtiennent des valeurs d'isolation excellentes par rapport à d'autres supports qui emploient du caoutchouc ou du liège ou une combinaison des deux. Ces supports antivibratoires sont fabriqués en deux mélanges spéciaux de Sylomer® pour une meilleure adaptation à la charge de chaque application. Une grande variété de cadres métalliques et d'éléments de fixation facilite leur installation, pour une meilleure adaptation à chaque type de travaux. La robustesse de leurs parties métalliques leur permet de supporter des charges de traction comprises entre 650 et 1000 Kg. Ils sont livrés avec un traitement anticorrosif capable de résister aux environnements les plus exigeants.



DESIGNS

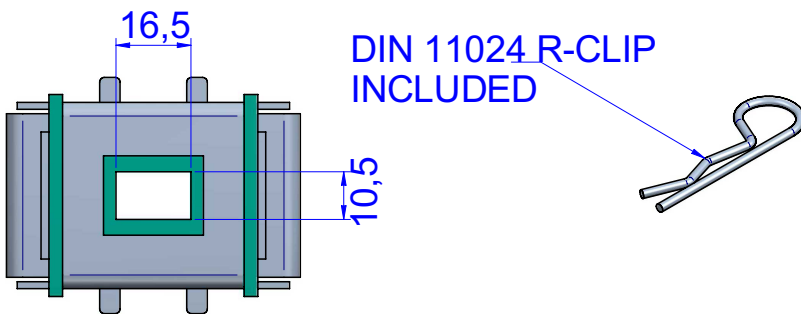
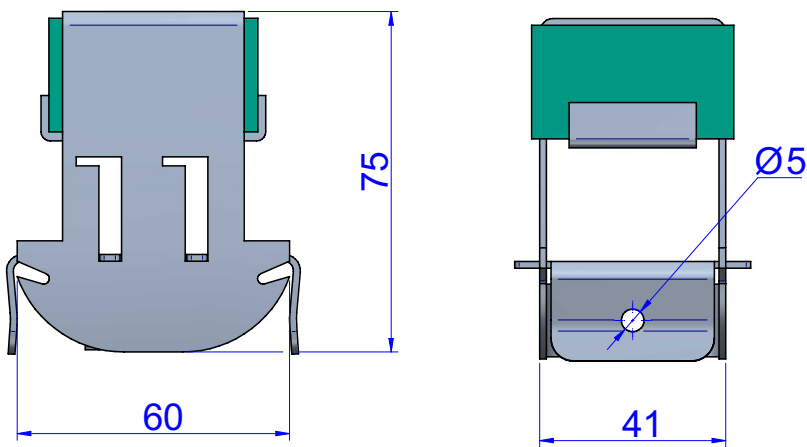

DIMENSIONS

Type	Code
Akustik Super T60 Nonius + Sylomer®15	23693
Akustik Super T60 Nonius + Sylomer®30	23695
Akustik Super T60 Nonius + Sylomer®50	23697

Propriétés élastiques

COURBE DE CHARGE FLÈCHE

Akustik + Sylomer 15

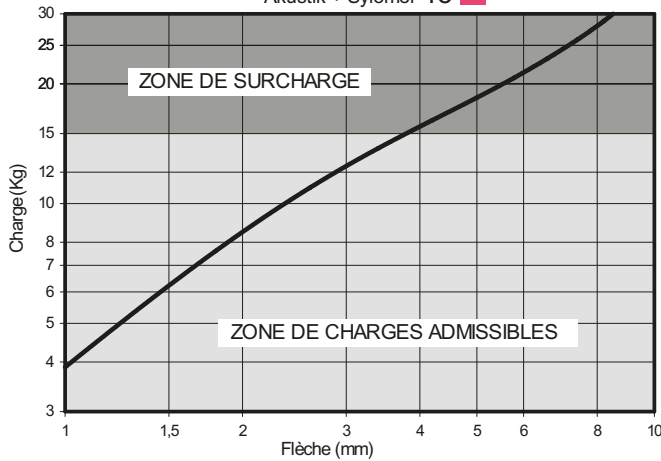

COURBE DE FRÉQUENCE PROPRE

Akustik + Sylomer 15

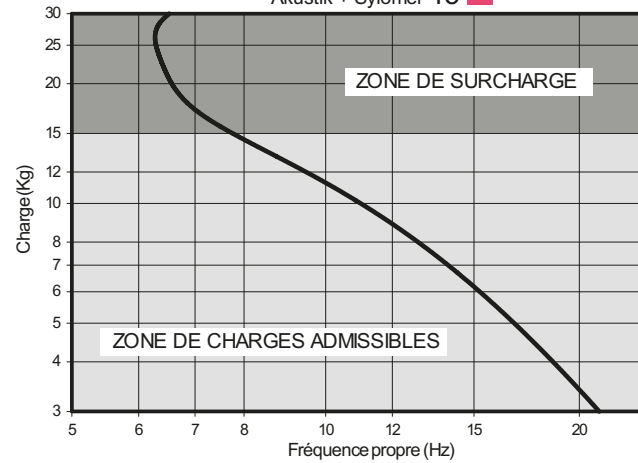

Akustik + Sylomer 30

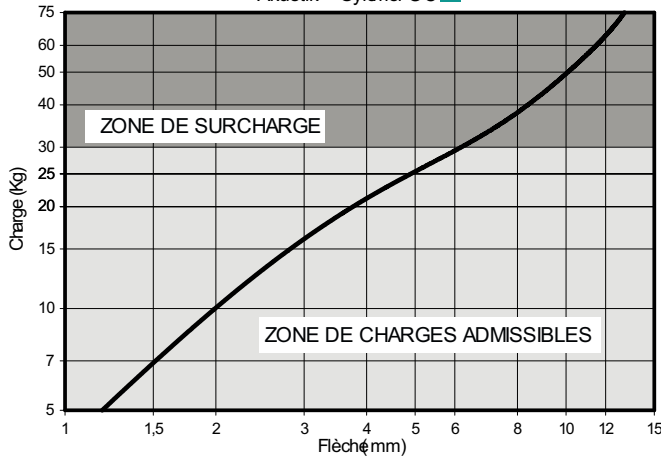

Akustik + Sylomer 30

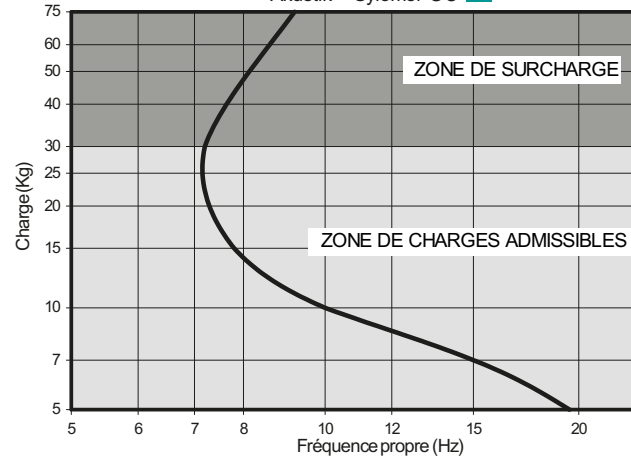

Akustik + Sylomer 50

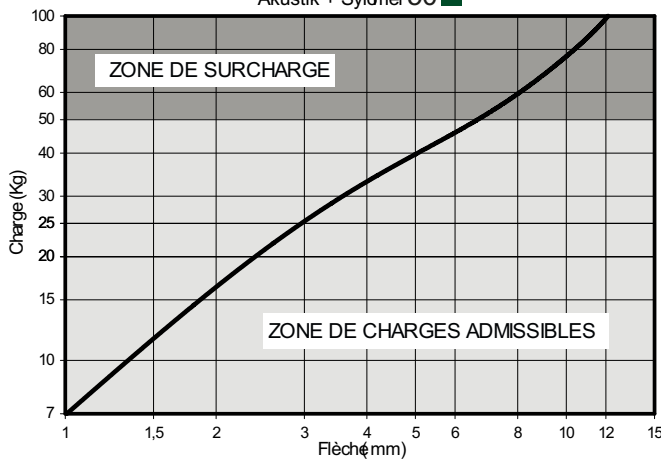

Akustik + Sylomer 50

