

EP 500 + SYLOMER®

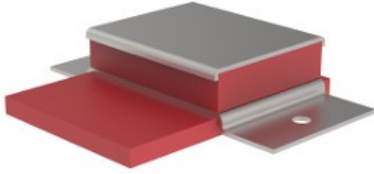

Gamma progettata per la sospensione flottante di pareti insonorizzate. Il Sylomer® evita la trasmissione di vibrazioni ottenendo risultati acustici ottimali. La struttura metallica è robusta e a prova di sovraccarichi "FAIL SAFE". Se ne consiglia l'applicazione quando è necessaria la resistenza al fuoco o agli urti. Questi supporti sono anche adatti per l'isolamento di tubature verticali o di qualunque tipo di condutture di poco peso che debbano essere isolate.



DISEGNI

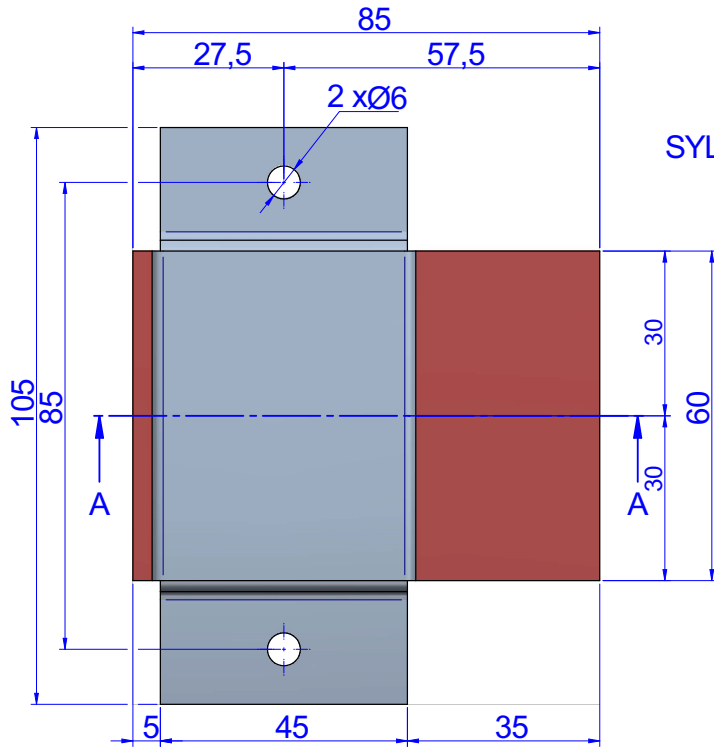
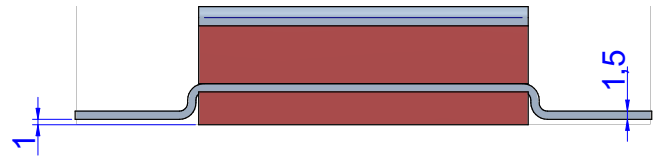
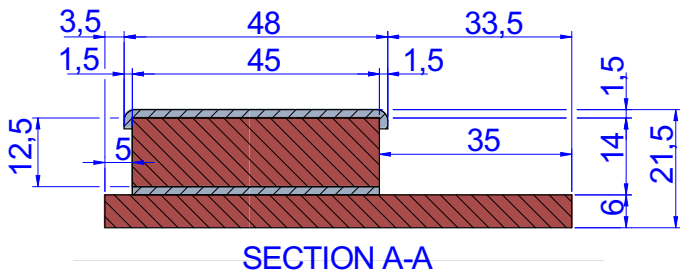

SYLOMER SR-220

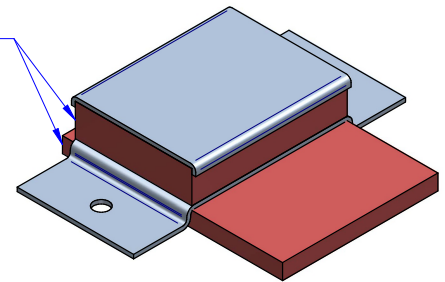

DIMENSIONI

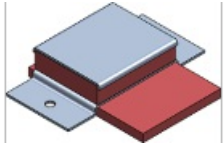
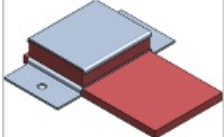
	Tipo	RIEPILOGO	CARICO kg MAX	Peso (kg)	Codice
	EP 500 + Sylomer s35	Si fissano grazie a due staffe "preforate" e facili da tagliare per agevolare l'installazione.	60	0,141	23715
	EP 500 + Sylomer s65	Si fissano grazie a due staffe "preforate" e facili da tagliare per agevolare l'installazione.	60	0,147	23716

Proprietà elastiche

